



ЕМКОСТНОЕ
ОБОРУДОВАНИЕ





О КОМПАНИИ

Компания ТД «Евротрейдинг» под брендом «Gidrolica» занимается производством, проектированием и поставкой систем водоотведения, водоочистки и водоснабжения.

МЫ ПРЕДЛАГАЕМ СЛЕДУЮЩИЕ УСЛУГИ



Квалифицированное консультирование по вопросам выбора систем очистки и насосных станций



Проектирование инженерных систем и коммуникаций



Доставку на объект



Шеф-монтаж



Пуско-наладку



Подготовку рабочей конструкторской документации





НАШ АССОРТИМЕНТ

Емкостное оборудование под брендом «Gidrolica» изготавливается методом машинной намотки с применением связующих смол и стекловолокна. Такие емкости имеют относительно небольшой вес при высокой прочности и герметичности и поэтому могут применяться в различных сферах.

В нашем ассортименте имеются следующие виды емкостного оборудования: локальные очистные сооружения, комплектные насосные станции, емкости и резервуары.

ВЫПУСКАЕМОЕ ЕМКОСТНОЕ ОБОРУДОВАНИЕ

ЛОКАЛЬНЫЕ ОЧИСТНЫЕ СООРУЖЕНИЯ

- Очистные сооружения ливневых стоков
- Очистные сооружения х/б стоков
- Жируловители

КОМПЛЕКТНЫЕ НАСОСНЫЕ СТАНЦИИ

- Канализационные и ливневые НС
- Станции пожаротушения
- Станции повышения давления

ЕМКОСТИ И РЕЗЕРВУАРЫ

- Накопительные
- Пожарные
- Топливные
- Химстойкие

Примечание: данная брошюра является информационной, и в ней представлена популярная часть ассортимента. Для подбора продукции по конкретно вашему запросу обращайтесь в наш отдел продаж: info@gidrolica.ru, +7 495 221-60-66.



ЛОКАЛЬНЫЕ ОЧИСТНЫЕ СООРУЖЕНИЯ



ОЧИСТНЫЕ СООРУЖЕНИЯ ЛИВНЕВЫХ СТОКОВ GIDROLICA-LOS

ОБЛАСТИ ПРИМЕНЕНИЯ

Для сбора и очистки ливневых и сточных вод. Предназначены для улавливания песка, грубодисперсных взвешенных веществ, растворенных нефтепродуктов из поверхностных сточных вод.



ЛОС В ОТДЕЛЬНЫХ КОРПУСАХ

GIDROLICA-LOS-SAND

Пескоотделитель - первая ступень ливневых очистных сооружений. Предназначен для удаления крупных механических включений (песок, мелкий щебень, тонущие твердые минеральные частицы) и взвешенных веществ из стоков, поступающих на очистные сооружения. Пескоотделитель применяется как отдельный элемент, так и входит в состав очистных сооружений дождевых и талых вод.

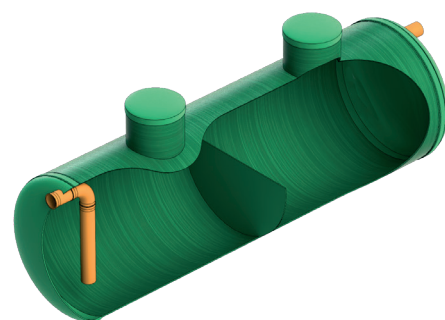

Gidrolica-LOS-Sand

Производительность, л/с	1,5	3	6	10	15	20	25	30	40	50	60	70	80	90	100	110	120	130	140	150	160
Диаметр, D, мм	1100	1100	1400	1400	1600	1800	1800	2000	2300	2300	2300	2300	2500	3200	3200	3200	3200	3200	3600	3600	3600
Длина, L, мм	2000	3100	3900	5200	6000	6200	7700	7600	7800	9700	11500	13500	13000	9000	9900	10900	11800	12700	10800	11800	12800
Объем, м³	2	3	6	8	12	16	20	24	33	40	48	56	64	72	80	88	95	102	110	120	130

GIDROLICA-LOS-OIL

Бензомаслоотделитель - вторая ступень ливневых очистных сооружений. Предназначен для удаления нефтепродуктов из стока, поступающего на очистные сооружения. Применяется в составе локальных очистных сооружений поверхностного стока и как отдельная ступень коалесцентного отделения нефтепродуктов, бензина, мазута, органических и минеральных масел.

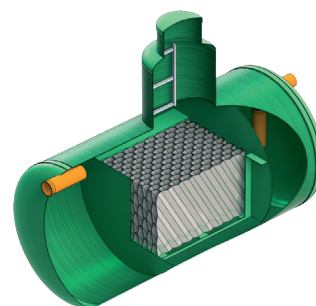

Gidrolica-LOS-Oil

Производительность, л/с	1,5	3	6	10	15	20	25	30	40	50	60	70	80	90	100	110	120	130	140	150	160
Диаметр, D, мм	1100	1100	1100	1600	1800	2000	2000	2000	2000	2300	2500	2500	3200	3200	3200	3200	3200	3600	3600	3600	3600
Длина, L, мм	1800	2100	3000	2700	3100	3300	4000	4600	6000	6200	6000	6500	5300	5900	6400	6900	7500	6500	7000	7500	8500
Объем, м³	2	2	3	5	8	10	13	14	19	26	29	32	43	47	51	55	60	66	71	76	87

ЛОКАЛЬНЫЕ ОЧИСТНЫЕ СООРУЖЕНИЯ



GIDROLICA-LOS-FILTER

Сорбционный фильтр - дополнительная ступень очистных сооружений поверхностного стока. Предназначен для глубокой очистки сточных вод от нефтепродуктов, взвешенных веществ. Применяется на локальных и централизованных очистных сооружениях поверхностного стока на завершающих этапах очистки перед обеззараживанием.

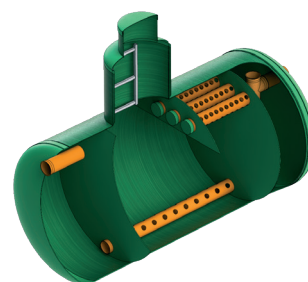

Gidrolica-LOS-Filter

Производительность, л/с	1,5	3	6	10	15	20	25	30	40	50	60	70	80	90	100	110	120	130	140	150	160
Диаметр, D, мм	1100	1200	1200	1400	1600	1800	1800	1800	2000	2000	2300	2300	2300	2500	2500	3200	3200	3200	3200	3200	3200
Длина, L, мм	1800	2000	3400	3400	3800	4100	4900	5800	6200	7700	6500	8700	9600	9200	10400	7800	8700	9200	10000	10800	11800
Объем, м³	2	2	4	6	8	10	13	15	20	24	27	36	40	45	51	63	70	74	80	87	95
Объем сорб., м³	0,68	0,87	1,54	1,72	2,83	3,91	5,93	7,93	10,53	13,00	14,26	14,45	17,60	18,05	19,30	21,95	23,21	25,88	26,00	30,38	33,60

ЛОС В ЕДИНОМ КОРПУСЕ

GIDROLICA-LOS-SYSTEM 3

Для снижения затрат на земляные работы используют комплексную систему очистки в едином корпусе.

Система очистки сточных вод, состоящая из пескоотделителя, бензомаслоотделителя и сорбционного фильтра.

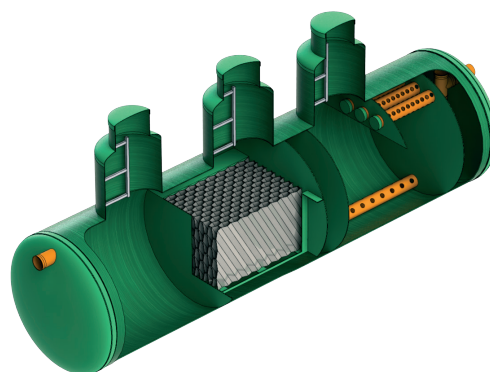

Gidrolica-LOS-System 3

Производительность, л/с	1,5	2	3	4	5	6	10	15	20	25	30	40	50	60	70	80	90	100	110	120	130	140	150	200	400	
Диаметр, D, мм	1200	1200	1200	1200	1600	1600	2000	2000	2000	2000	2000	2300	2300	2300	3200	3200	3200	3600	3600	3600	3600	3600	3600	3600	3500	4200
Длина, L, мм	3200	4000	4500	6000	5200	5800	5400	7400	7800	9000	11500	10000	11000	12000	8000	9000	10000	11000	11200	11900	12400	14000	14800	17000	16000	

GIDROLICA-LOS-K

Колодцы различного назначения: распределительные, отбора проб, поворотные, смотровые, гасители потока, для размещения запорной арматуры и т.д.

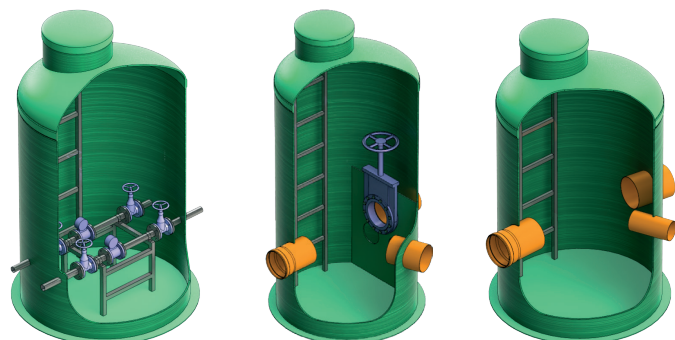

GIDROLICA-LOS-UV

Блок ультрафиолетового обеззараживания предназначен для дезинфекции сточных вод при сбросе в водоемы рыбохозяйственного назначения.



ОЧИСТНЫЕ СООРУЖЕНИЯ ХОЗЯЙСТВЕННО-БЫТОВЫХ СТОКОВ



СТАНЦИИ БИОЛОГИЧЕСКОЙ ОЧИСТКИ GIDROLICA-BIO

ОБЛАСТИ ПРИМЕНЕНИЯ

Это комплекс оборудования для сбора и очистки хозяйственно-бытовых вод (коттеджные-поселки, дома отдыха, школы, гостиницы, жилые здания). Возможно, наземное и подземное исполнение.

GIDROLICA-BIO-UG

Подземная станция биологической очистки.

GIDROLICA-BIO-SG

Наземная станция биологической очистки.

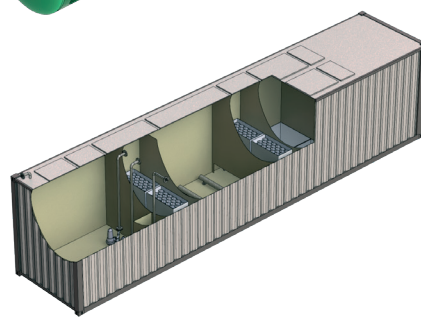
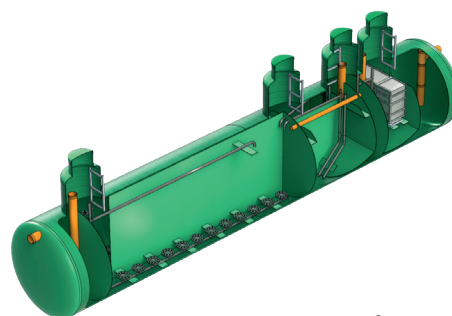

Название	Максимальный суточный расход	Максимальный часовой расход	Количество рабочих линий	"Общие габаритные размеры (с учетом фунда. плит), м: подземная часть"
Gidrolica-BIO 10	10	1	1	9,1x2,9
Gidrolica-BIO 20	20	2,5	1	12,1x2,9
Gidrolica-BIO 30	30	4	1	15,6x2,9
Gidrolica-BIO 50	50	6	1	16,6x2,9
Gidrolica-BIO 70	70	8	1	11,7x3,8
Gidrolica-BIO 100	100	10	1	13,2x3,8
Gidrolica-BIO 150	150	12	2	13,6x8,6
Gidrolica-BIO 200	200	16	2	16,3x8,6
Gidrolica-BIO 250	250	20	2	21,2x8,6
Gidrolica-BIO 300	300	24	2	25,2x8,6
Gidrolica-BIO 350	350	30	2	28,2x8,6
Gidrolica-BIO 400	400	32	2	29,7x8,7
Gidrolica-BIO 450	450	36	3	23,4x13,4
Gidrolica-BIO 500	500	40	3	25,2x13,4
Gidrolica-BIO 600	600	50	3	31,2x13,4



ЖИРОУЛОВИТЕЛИ GIDROLICA-FAT

ОБЛАСТИ ПРИМЕНЕНИЯ

Используются на пищевых и косметических предприятиях, в продовольственных цехах, барах, кафе и пр. Предназначены для отделения растительных и животных жиров от основной массы стоков, чтобы избежать зарастания жиром труб и обеспечить бесперебойную работу канализации. Возможно, горизонтальное и вертикальное исполнение.

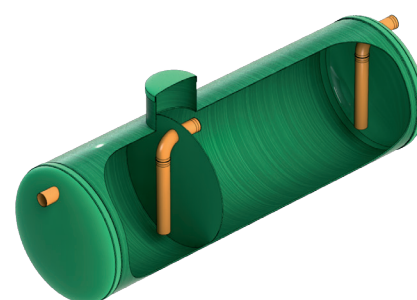

Вертикальные жиросепараторы

Расход, л/с	1	2	3	4	5	7	10
Диаметр, D, мм	1000	1000	1200	1400	1400	1600	1800
Высота входа*, мм	770	1100	1200	1100	1400	1500	1600
Диаметр вх./вых. трубы, мм	по проекту						
Объем жира, л	75	100	130	180	240	300	400

Горизонтальные жиросепараторы

Расход, л/с	1	2	3	4	5	7	10	15	20	25
Диаметр, D, мм	1000	1000	1000	1200	1200	1400	1400	1600	1600	1800
Высота входа*, мм	1200	1400	2000	1700	2100	2300	3300	3800	5100	4800
Диаметр вх./вых. трубы, мм	по проекту									
Объем жира, л	75	100	130	180	240	300	400	650	800	1000

*Глубина залегания подводящего патрубка (или расстояние от дна до подводящего патрубка).

КОМПЛЕКТНЫЕ НАСОСНЫЕ СТАНЦИИ



ОБЛАСТИ ПРИМЕНЕНИЯ

Комплектные насосные станции предназначены для подъема или перекачивания дренажных, ливневых, хозяйственно-бытовых и промышленных сточных вод, когда транспортировка самотеком невозможна или экономически не оправдана.

GIDROLICA-PS

НАСОСНЫЕ СТАНЦИИ СТОЧНЫХ ВОД **GIDROLICA-PS**

КНС применяется при перекачивании ливневых и хозяйственно-бытовых сточных вод, в случае отсутствия их отвода самотеком на промышленных предприятиях, объектах городского и коммунального хозяйства, частных домах и коттеджах.

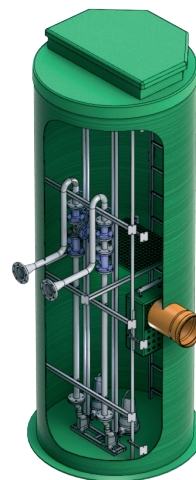

СТАНЦИИ ПОЖАРОТУШЕНИЯ **GIDROLICA-PS**

Станции пожаротушения предназначены для обеспечения необходимых расходов воды на нужды пожаротушения в случае возникновения пожара.

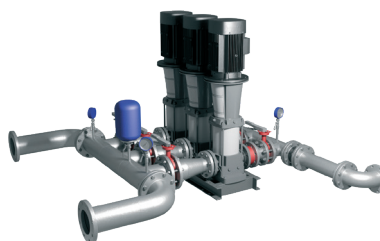

СТАНЦИИ ПОВЫШЕНИЯ ДАВЛЕНИЯ **GIDROLICA-PS**

Станции повышения давления предназначены для регулировки и поддержания давления в системах водоснабжения промышленных предприятий, населенных пунктов, жилых объектов. Станции устанавливаются между источником воды и потребителем.

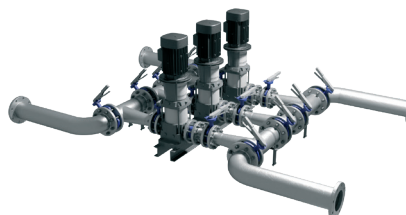

КОМПЛЕКТНЫЕ НАСОСНЫЕ СТАНЦИИ



Комплектная насосная станция *Gidrolica-PS*

Габариты	Диаметр корпуса, D, мм	1000	1200	1400	1600	1800	2000	2300	3000	3200	3500	3700	4000
	Высота, H, м	от 1 до 20											
Тех. характеристики	Производительность м ³ /час	до 10 000 м ³ /час											
	Напор, м	до 100											





ОБЛАСТИ ПРИМЕНЕНИЯ

Емкость *Gidrolica Tank* – это инженерное сооружение, предназначенное для сбора и хранения жидкостей (вода, топливо, кислоты и пр.). Изготавливаются как в горизонтальном, так и в вертикальном исполнении, с возможностью наземной и подземной установки.

GIDROLICA-TANK-WATER

Накопительные емкости – часть локальных систем водоснабжения и водоотведения, предназначенных для хранения запаса воды для хозяйственных нужд и пожаротушения, а также сбора сточных дождевых или хозяйственных вод.

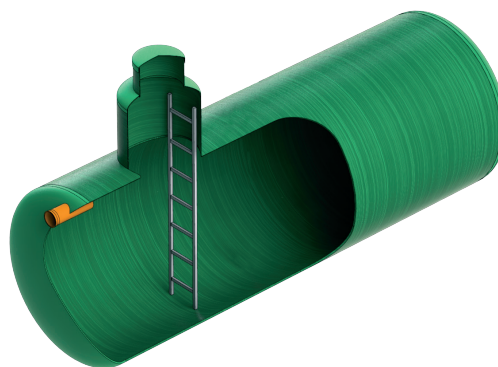

GIDROLICA-TANK-FUEL

Топливные емкости используются для хранения запасов нефтепродуктов: дизельного топлива, масла, мазута. В отличие от хозяйственно-бытовых стоков, горючее является более агрессивной средой, поэтому такие емкости обладают повышенной химической устойчивостью за счет специальных смол в своем составе.

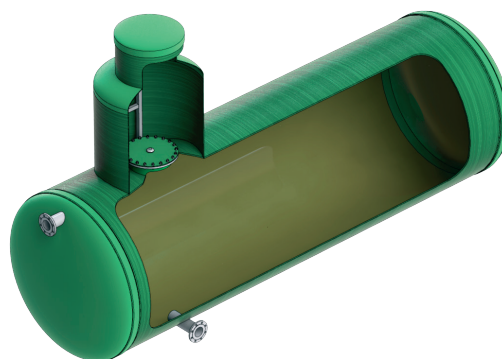

GIDROLICA-TANK-CHEMICAL

Химстойкие емкости используются для хранения кислот и щелочей, изготавливаются с применением особых материалов и смол, устойчивых к агрессивным средам.

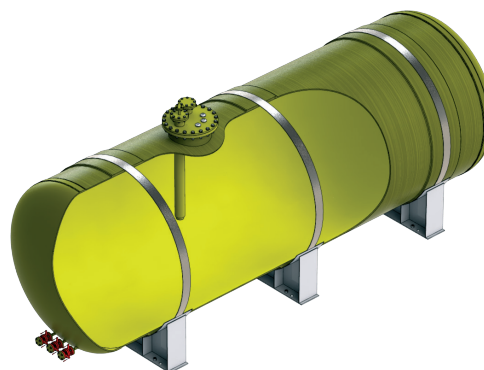

GIDROLICA-TANK-WATER-SPIREL

Резервуары из металлических оцинкованных спирально гофрированных труб «SPIREL». Предназначены для хранения питьевого и противопожарного запаса воды, а также для сбора и хранения ливневого и хозяйственно-бытового стока.

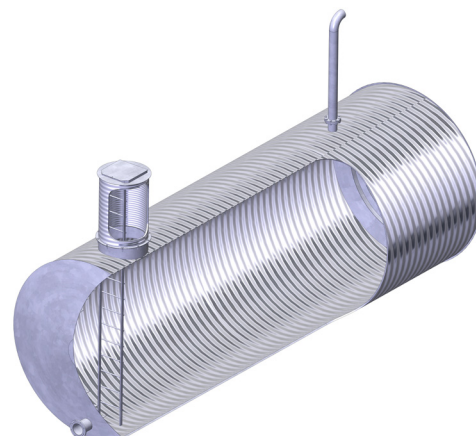



Вертикальные варианты

Объём, м ³	2			3			4			5			6			8			10		
Диаметр, D, мм	1000	1100	1200	1100	1200	1400	120000	1400	1500	1400	1500	1600	1400	1500	1600	1500	1600	1800	1500	1600	1800
Высота, H, мм	2700	2300	1950	3350	2800	2150	3800	2800	2500	3450	3050	2650	4100	3600	3150	4750	4150	3300	5900	5150	4100
Диаметр вх./вых. трубы, N, мм	по проекту																				
Масса сухой ёмкости, кг	70	70	70	90	90	114	120	140	160	160	180	200	180	200	230	240	280	320	290	330	370
Масса ёмкости с водой, кг	2070	2070	2070	3090	3100	3114	4120	4140	4160	5160	5180	5200	6180	6200	6230	8240	8280	8320	10290	10330	10370

Горизонтальные варианты

Объём, м ³	12			15			20			30			40			50			60			80			100			150			200		
Диаметр, D, мм	1600	1800	2000	1600	1800	2000	1800	2000	2300	2000	2300	2500	2300	2500	3200	2500	3200	2500	3200	3200	3200	3200	3200	3200	3600	4200							
Длина, L, мм	6100	4850	4050	7600	6050	5000	8000	6600	5050	9750	7450	6350	9850	8400	5400	10450	6650	12500	7900	10400	12500	15100	15000										
Диаметр вх./вых. трубы, N, мм	по проекту																																
Масса сухой ёмкости, кг	380	430	440	460	510	520	650	650	790	900	1070	1120	1350	1390	1900	1670	2490	2220	2940	3520	4010	8300	9500										
Масса ёмкости с водой, кг	12380	12430	12440	15460	15510	15520	20650	20650	20790	30900	31070	31120	41350	41390	41900	51670	52490	62220	62940	83520	104010	158300	209300										





Заказать емкостное оборудование!



+7 (495) 221-60-66 | info@gidrolica.ru | www.gidrolica.ru